



WEBER & WEBER
medical production

since 1992

Quality & Design

O firmie

Współczesna medycyna coraz częściej zwraca uwagę na estetykę miejsc, w których przyjmowani są pacjenci. Gustownie zaprojektowane, obfitujące w kolory wnętrza, bardzo pozytywnie wpływają na pacjentów, łagodząc stres związany z leczeniem.

Podkłady medyczne produkowane w naszej firmie od ponad dwudziestu lat, wspierają te tendencje. Przedstawiamy Państwu ofertę najwyższej jakości produktów o niespotykanej dotąd gamie kolorystycznej, oprawionych w starannie zaprojektowane opakowania.

Proponujemy Państwu wyroby, które oprócz wysokiej funkcjonalności posiadają również wyjątkowe, w swojej klasie, walory estetyczne. Miło nam zaprezentować quality & design.

A stylized, handwritten signature in black ink that reads "Rudy". The letters are fluid and connected, with a prominent loop at the end.

A stylized, handwritten signature in black ink that reads "Heber". The letters are fluid and connected, with a long horizontal stroke at the end.

Quality & Design



Rafał Weber & Krzysztof Weber

O produkcji

Nasza firma powstała w 1992 roku, a od 1994 roku zajmujemy się produkcją podkładów medycznych i serwet stomatologicznych. Nieustannie przez już niemal 20 lat pracujemy nad jakością naszych produktów i usług oraz nad powiększaniem asortymentu. Dziś możemy zaoferować Państwu największy, pod względem rozmiarów i kolorów, wybór podkładów w Europie. Nowoczesna, wydajna linia technologiczna oraz duży magazyn umożliwiają nam niemal natychmiastową realizację zamówień. Dzięki tej polityce nasze produkty zyskały uznanie w Polsce i w Europie.



Made in Poland

ISO 9001-2015





Technologia

Medix Pro

Podkłady medyczne



Paper+Foil



Paper+Nonwoven



Paper



Nonwoven

Quality & Design

Medix Pro

PF



Medix Pro

Rolki medyczne bibułowo-foliowe

Paper+Foil [PF]

Podkłady wykonane są z dwóch warstw delikatnej bibuły i jednej warstwy folii. Dzięki takiemu połączeniu, materiał ten jest z wierzchu miękki i chłonny a spodnia strona zabezpiecza przed przemakaniem i wzmacnia podkład.

Szerokość: 38 cm

Rolki medyczne przeznaczone do foteli ginekologicznych z zainstalowanym podajnikiem o szerokości 40 cm (np. fotel Famed Żywiec).



Dostępność kolorów:

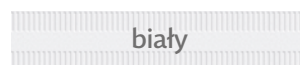

biały



żółty



morelowy



różowy



wrzosowy



limonkowy



zielony



niebieski



Warstwy



Nieprzemakalne



Zaznaczenie perforacji

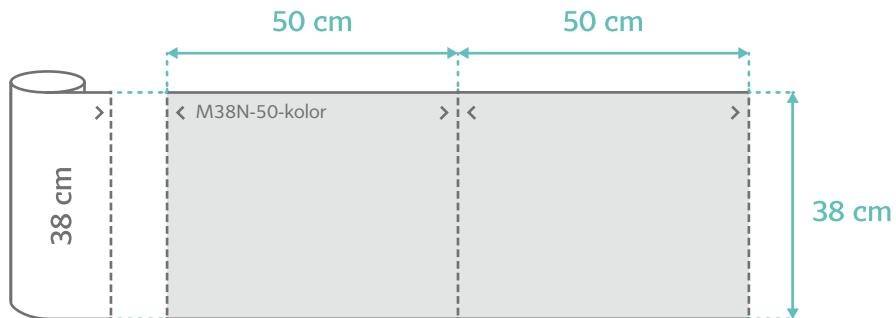

Warstwy:

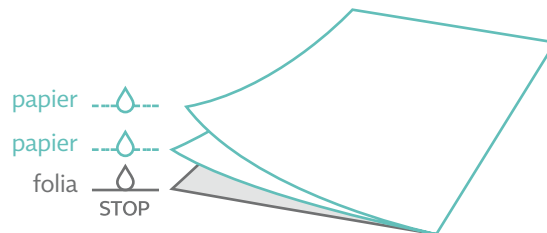

Specyfikacja na stronie 56

Medix Pro

Rolki medyczne bibułowo-foliowe

Szerokość: 50 cm

Rolki medyczne przeznaczone do urządzeń medycznych, które wyposażone są w podajnik, takich jak: kozetki lekarskie, łóżka do masażu, tomografy itp.



Dostępność kolorów:

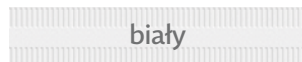

biały



żółty



morelowy



różowy



wrzosowy



limonkowy



zielony



niebieski



granatowy



bordowy



szary

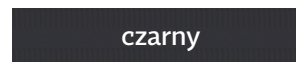

czarny



Warstwy



Nieprzemakalne



Zaznaczenie perforacji

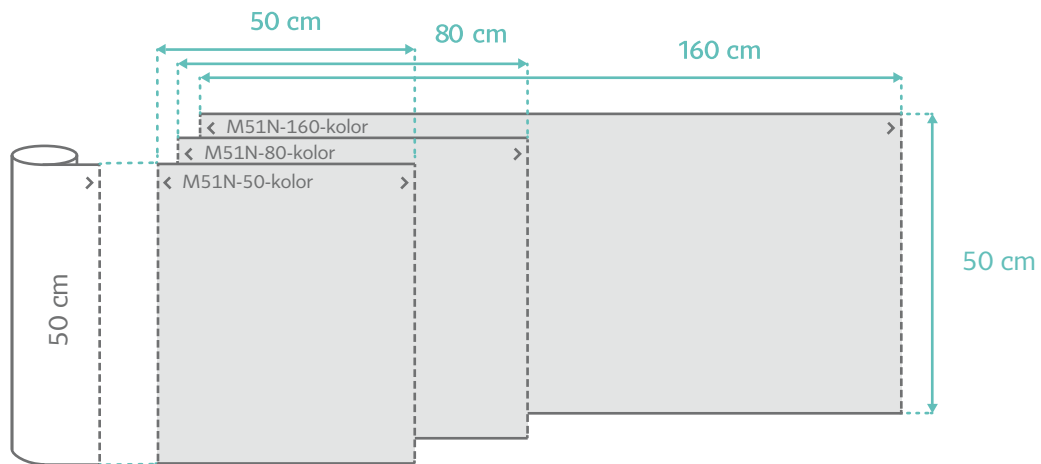

Warstwy:

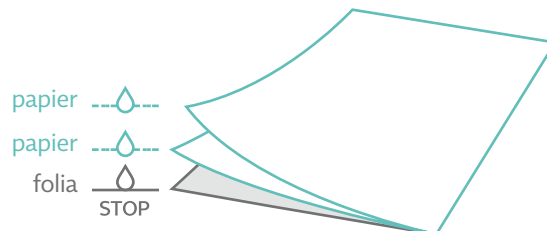

Specyfikacja na stronie 56

Medix Pro

Rolki medyczne bibułowo-foliowe

Szerokość: 60, 70 cm

Rolki medyczne przeznaczone do urządzeń medycznych, które wyposażone są w podajnik, takich jak: kozetki lekarskie, łóżka do masażu, tomografy itp.



Dostępność kolorów:

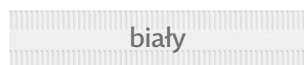

biały



żółty



morelowy



różowy



wrzosowy



limonkowy



zielony



niebieski



granatowy



bordowy

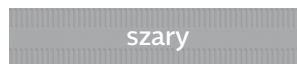

szary

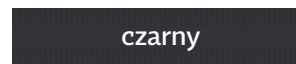

czarny



Warstwy



Nieprzemakalne



Zaznaczenie perforacji

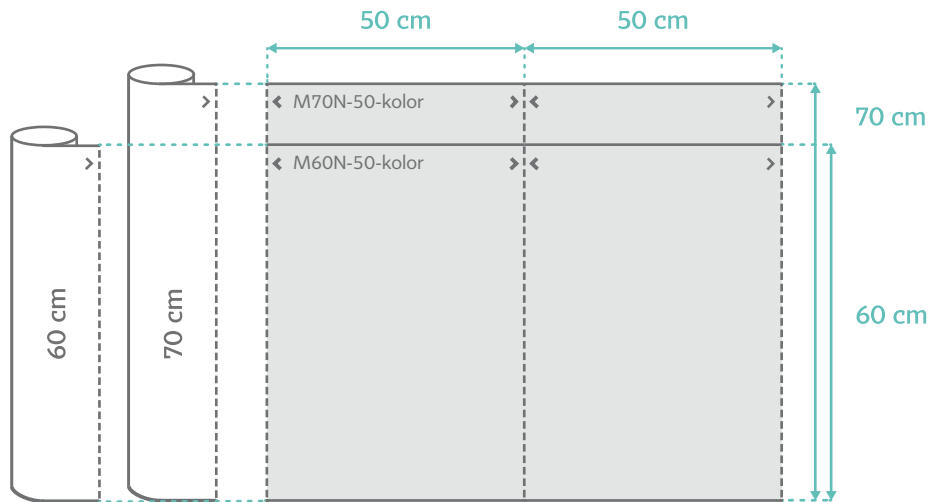

Warstwy:

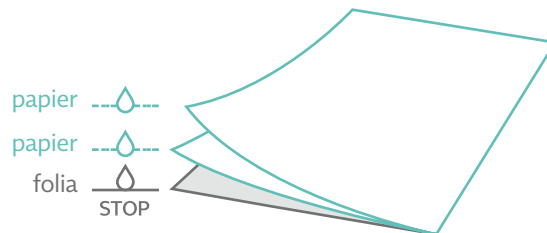

Specyfikacja na stronie 56

Medix Pro

Podkłady medyczne bibułowo-foliowe

Rozmiar: 33 × 48 cm (składane), 33 × 50 cm (na rolce)

To najczęściej stosowane podkłady w ginekologii. Położone na siedzeniu fotela ginekologicznego gwarantują komfort pacjentkom oraz zabezpieczają fotel.



Dostępność kolorów:

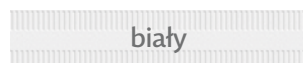

biały



żółty



morelowy



różowy



wrzosowy



limonkowy



zielony



niebieski



granatowy



bordowy

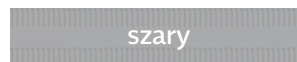

szary

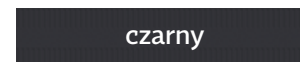

czarny



Warstwy



Nieprzemakalne

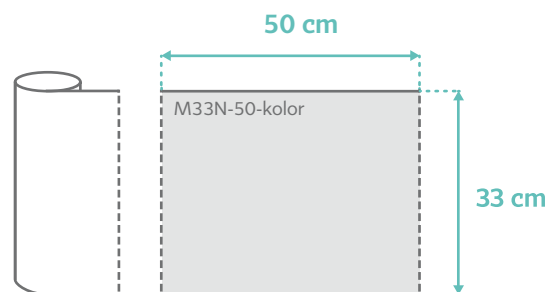
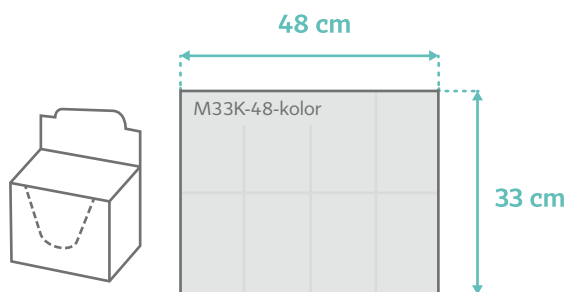

Warstwy:

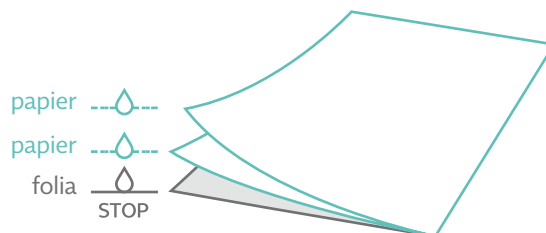

Specyfikacja na stronie 57

Rozmiar: 77 × 210 cm, 150 × 210 cm

Zastosowanie folii PE zwiększa wytrzymałość materiału, co w przypadku prześcieradeł ma istotne znaczenie. Dzięki szerokiej gamie kolorystycznej prześcieradła chętnie wykorzystywane są w kosmetologii i medycynie estetycznej.



Dostępność kolorów:

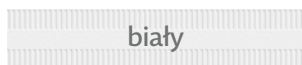

Paper+Foil

PF

MedixPro

54
g/m²

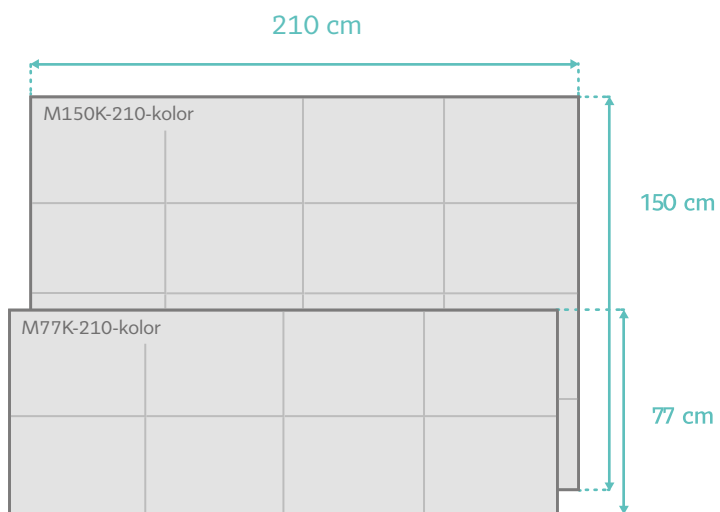
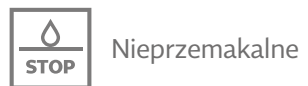

Warstwy:

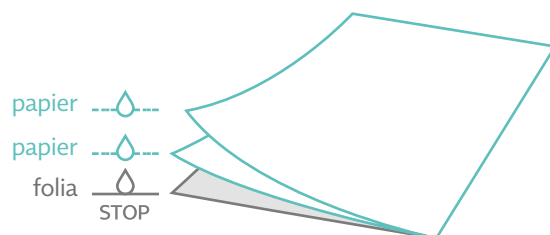

Specyfikacja na stronie 56

**INNOWACJA
NOWY MATERIAŁ**

Medix Pro

Rolki medyczne papier i włóknina

Paper+Nonwoven [PN]

Materiał ten jest innowacją wprowadzoną przez naszą firmę. Jest to połączenie jednej warstwy delikatnej bibułki i warstwy cienkiej włókniny. Dzięki takiemu połączeniu podkład jest wytrzymały a jednocześnie z wierzchniej części delikatny i bardziej chłonny niż sama włóknina.

Szerokość: 50, 60, 70 cm

Rolki medyczne przeznaczone do urządzeń medycznych, które wyposażone są w podajnik, takich jak: kozetki lekarskie, łóżka do masażu, tomografy itp.



Dostępność kolorów:

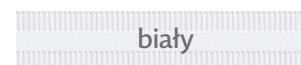

2

Warstwy



Zaznaczenie perforacji

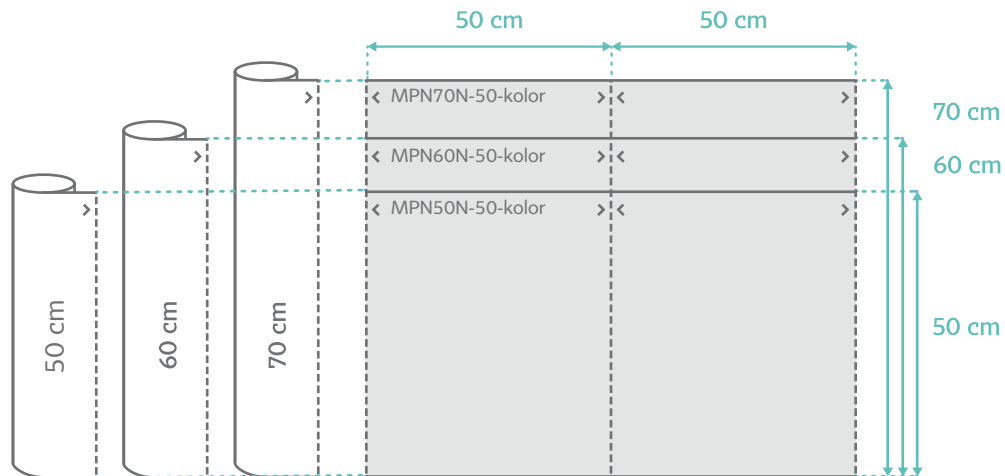

Warstwy:

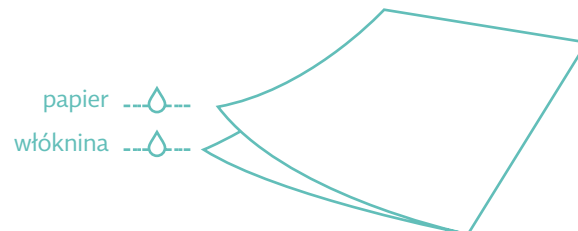

Specyfikacja na stronie 58

Medix Pro

Prześcieradła medyczne bibułowo-włókninowe

Rozmiar: 77 × 210 cm, 150 × 210 cm

Prześcieradła te charakteryzuje duża wytrzymałość i chłonność. Wyroby te z powodzeniem zastępują prześcieradła wielorazowe. Mogą również służyć jako pokrycie kozetek lekarskich i stołów zabiegowych.



Dostępność kolorów:

niebieski

biały

zielony



Warstwy



Składane

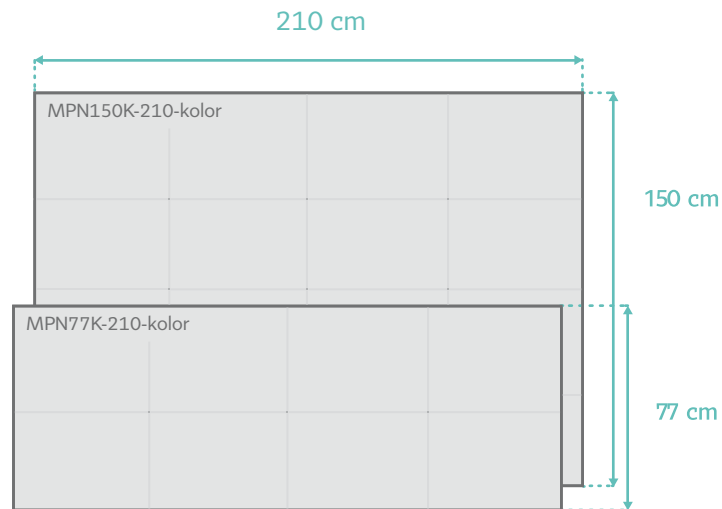

Warstwy:

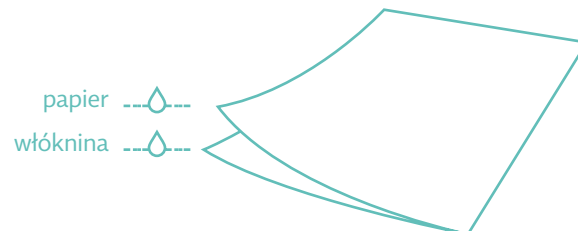

Specyfikacja na stronie 58

Medix Pro

Podkład z wycięciem na twarz

Rozmiar: 33 x 31 cm

Podkład z wycięciem na twarz wyprodukowany jest z materiału, który stanowi połączenie bibuły i włókny. Dzięki takiemu połączeniu pokrycie jest bardziej wytrzymałe i jednocześnie z wierzchniej strony delikatne co ma wpływ na większy komfort podczas zabiegów.



Dostępność kolorów:

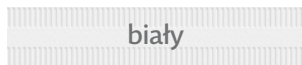

NOWOŚĆ

Paper+Nonwoven

PN

40
g/m²

2

Warstwy

40

Gramatura g/m²

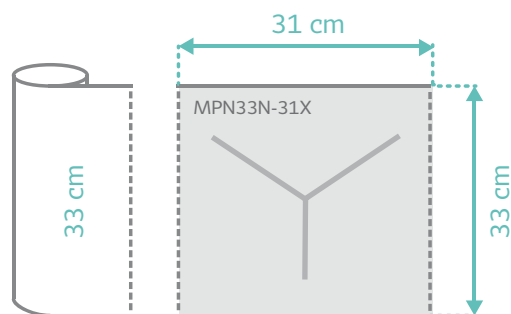

Warstwy:

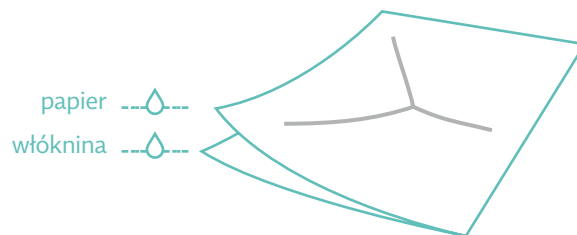

Specyfikacja na stronie 59

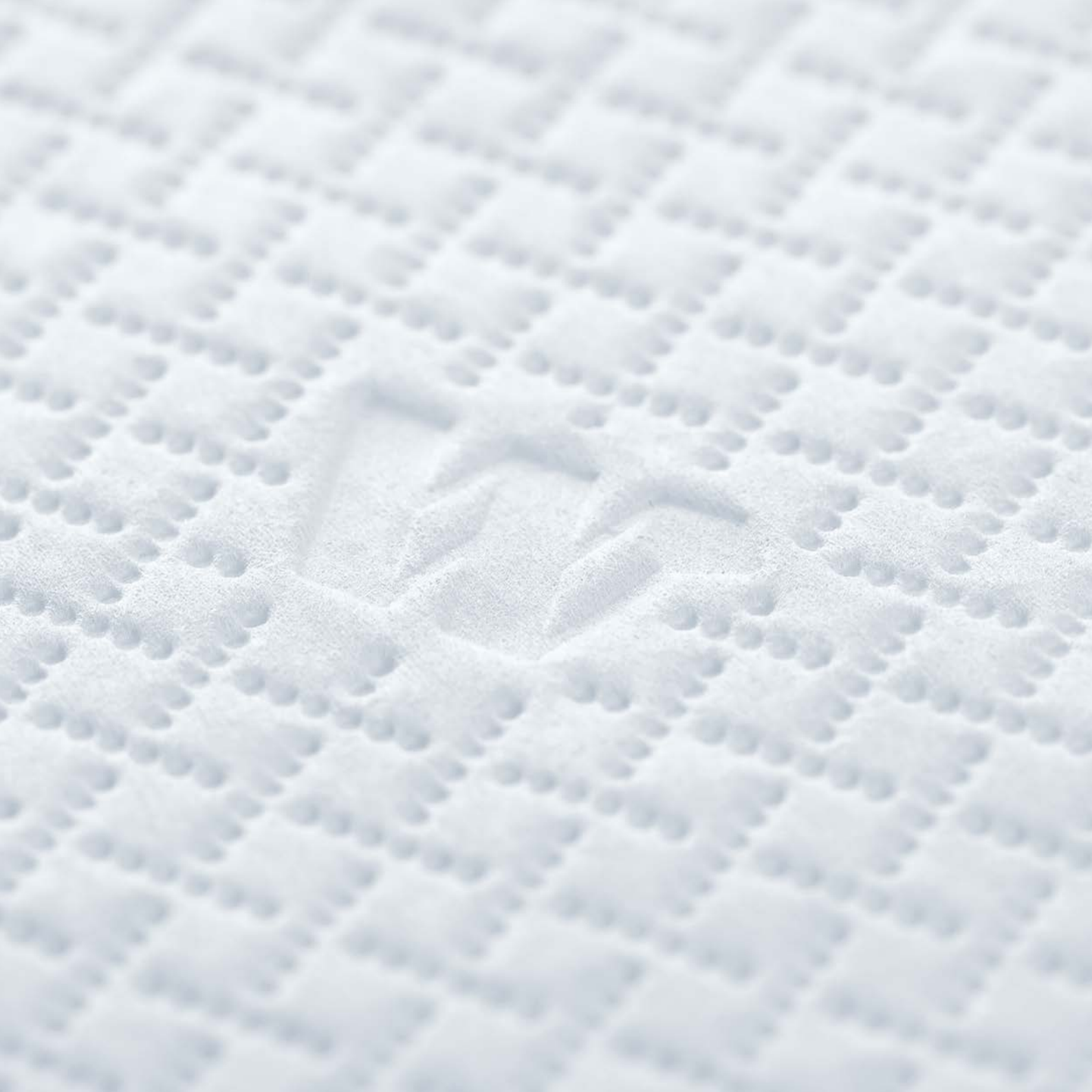

Medix Pro

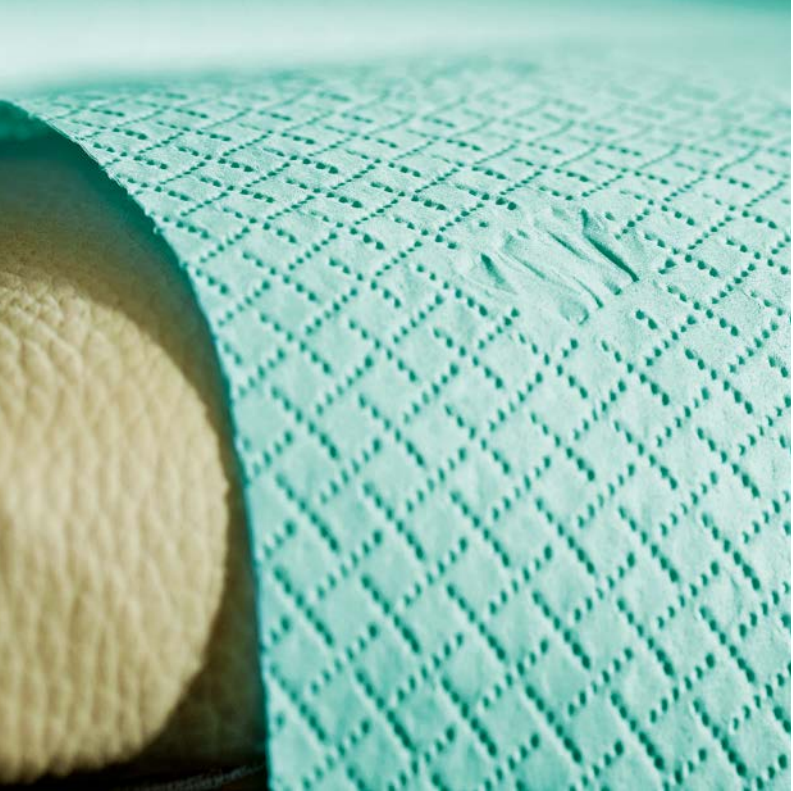

Medix Pro

Rolki medyczne bibułowe

Paper [P]

Podkłady papierowe wykonane są z dwóch warstw delikatnej bibułki. Specjalnie ukształtowane wytłoczenie sprawia, że od wierzchniej strony materiał jest miękki i przyjemny w dotyku.

Szerokość: 50, 60, 70 cm

Rolki medyczne przeznaczone do urządzeń medycznych, które wyposażone są w podajnik, takich jak: kozetki lekarskie, łóżka do masażu, tomografy itp.



Dostępność kolorów:

biały	żółty	morelowy	różowy
wrzosowy	limonkowy	zielony	niebieski
granatowy	bordowy	szary	czarny

Paper

P

Medix Pro

36
g/m²

2 Warstwy

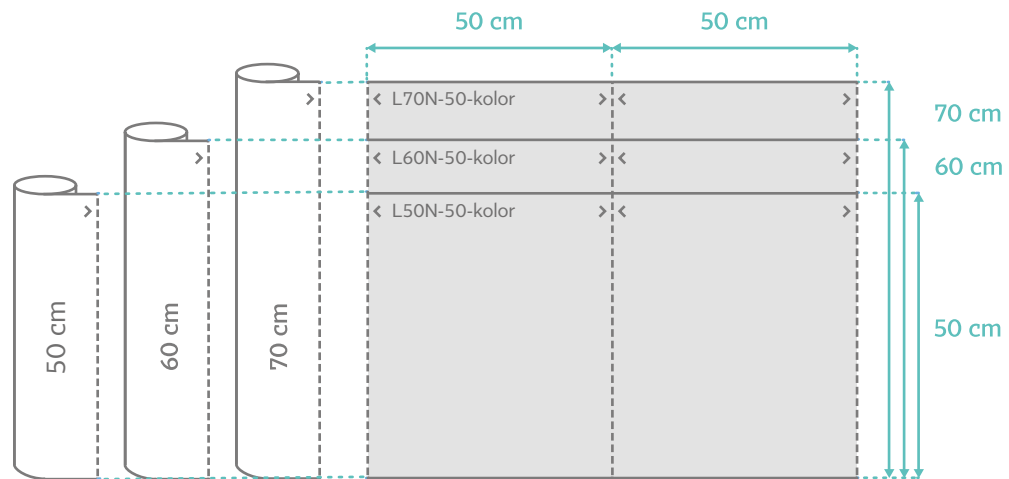

N

Warstwy:



Specyfikacja na stronie 59

Medix Pro

Rolki medyczne z włókniny

Nonwoven fabric [N]

Włóknina medyczna jest szeroko stosowanym materiałem w medycynie. Do produkcji podkładów z włókniny wykorzystaliśmy wysokiej jakości półfabrykat, dzięki czemu nasze produkty są delikatne w dotyku a jednocześnie bardzo wytrzymałe.

Szerokość: 50, 60, 70 cm

Rolki medyczne przeznaczone do urządzeń medycznych, które wyposażone są w podajnik, takich jak: kozetki lekarskie, łóżka do masażu, tomografy itp.



Dostępność kolorów:

niebieski

biały

zielony

różowy

Nonwoven

N

20 lub 35
g/m²

1 Warstwa

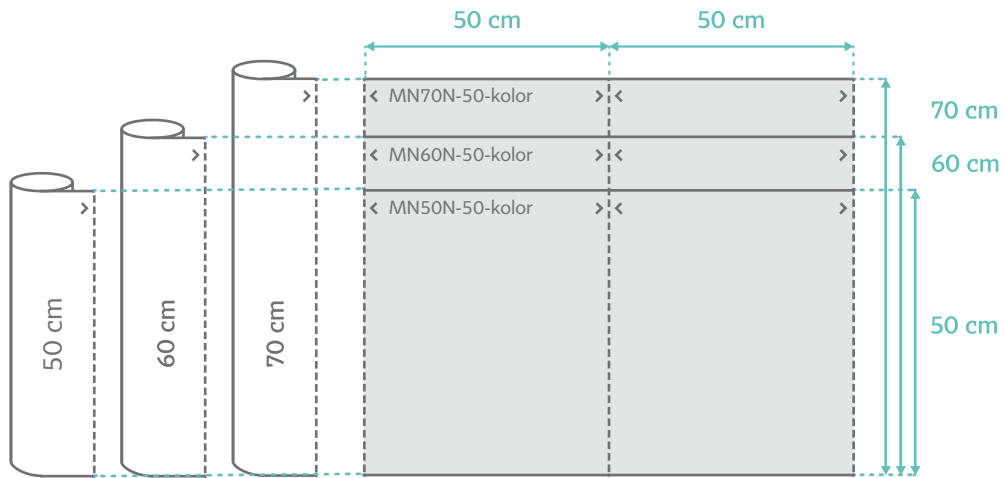

Warstwy:

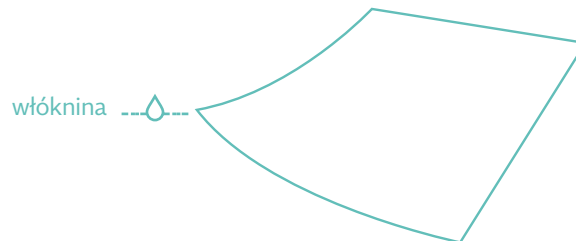

Specyfikacja na stronie 60

Medix Pro

Prześcieradła medyczne z włókniny

Rozmiar: 80 × 210 cm, 160 × 210 cm

Prześcieradła te charakteryzuje duża wytrzymałość. Wyroby te z powodzeniem zastępują prześcieradła wielorazowe. Mogą również służyć jako pokrycie kozetek lekarskich i stołów zabiegowych.



Dostępność kolorów:

niebieski

biały

zielony

różowy

Nonwoven

N

20 lub 35
g/m²

1

Warstwa



Składane

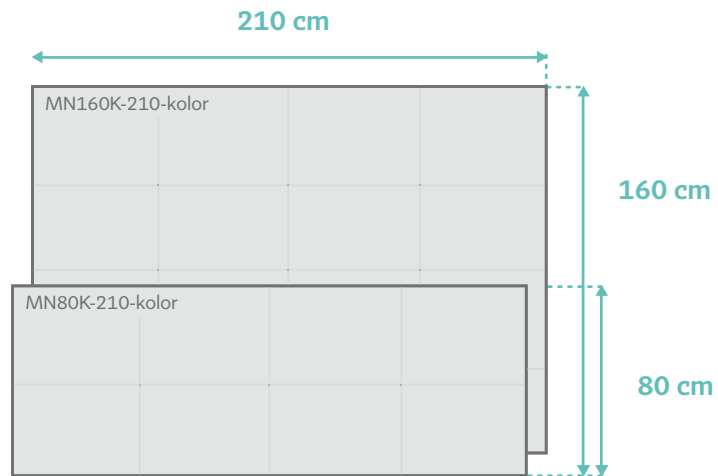

Warstwy:

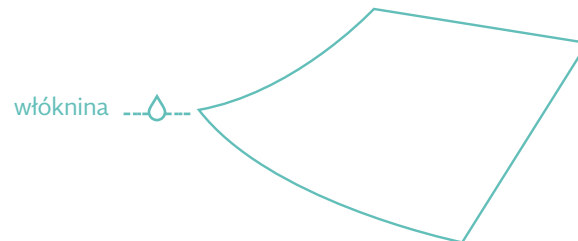

Specyfikacja na stronie 60

Dentix Pro

Serwety i śliniaki
stomatologiczne

-  CLASSIC Paper+Foil towels
-  PLUS Paper+Foil bibs
-  NORMAL Foil bibs
-  POCKET Paper+Foil bibs with pocket
-  COVER Paper+Foil headrest covers

Quality & Design

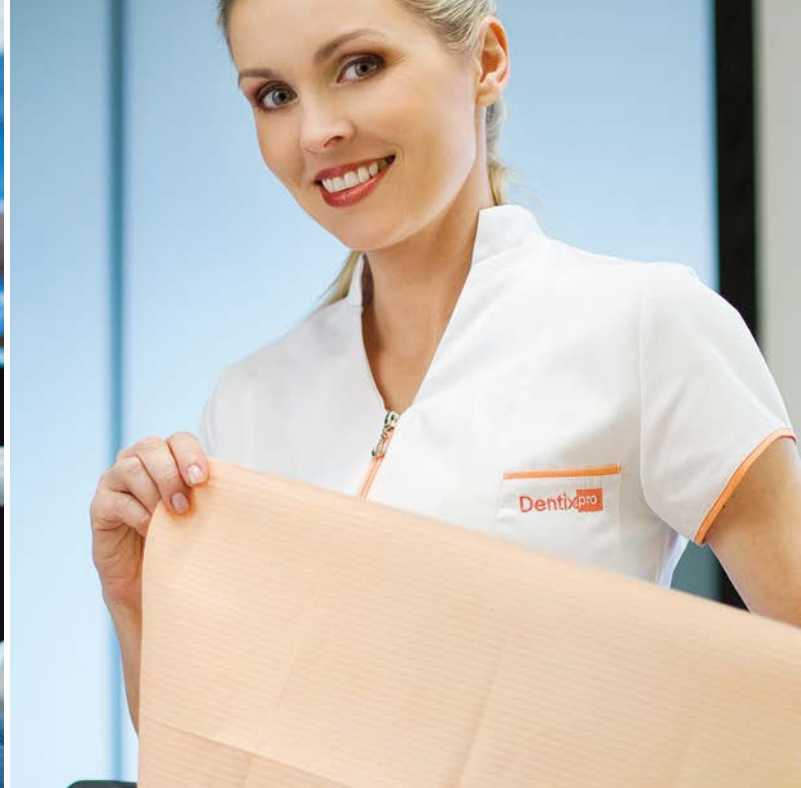

Dentix Pro

Serwety stomatologiczne bibułowo-foliowe

Rozmiar: 33 × 48 cm (składane), 33 × 48 cm (w rolce)

Serwety dentystyczne Classic to najbardziej popularny produkt dla stomatologii. Estetycznie zapakowany w postaci rolek lub pudełek, które jednocześnie mogą pełnić funkcję podajnika.



Dostępność kolorów:

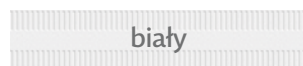

biały



żółty



morelowy



różowy



wrzosowy



limonkowy



zielony



niebieski



granatowy



bordowy

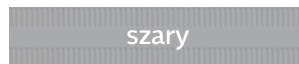

szary

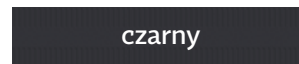

czarny

Paper+Foil towels

CLASSIC

54
g/m²

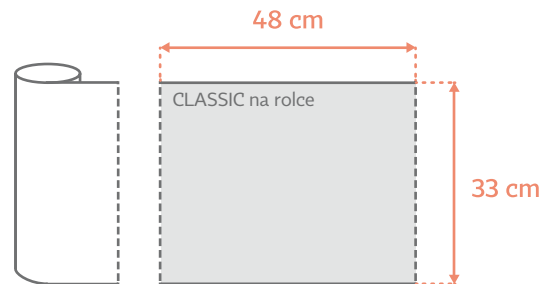
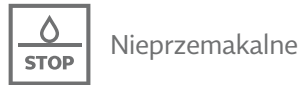

Warstwy:

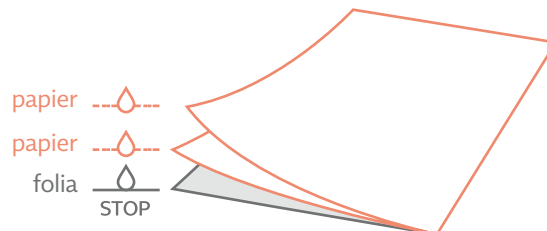

Specyfikacja na stronie 61

Dentix Pro

Śliniaki stomatologiczne bibułowo-foliowe

Rozmiar: 50 × 65 cm

Śliniaki stomatologiczne Plus charakteryzuje duża powierzchnia oraz wchłaniałość. Produkt ten jest bardzo przydatny podczas zabiegów, w których używa się dużej ilości płynów.



Dostępność kolorów:

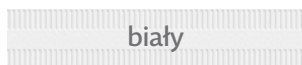

biały



żółty



morelowy



różowy



wrzosowy



limonkowy



zielony



niebieski

Paper+Foil bibs



54
g/m²



Warstwy



Nieprzemakalne



Złożone
na pół

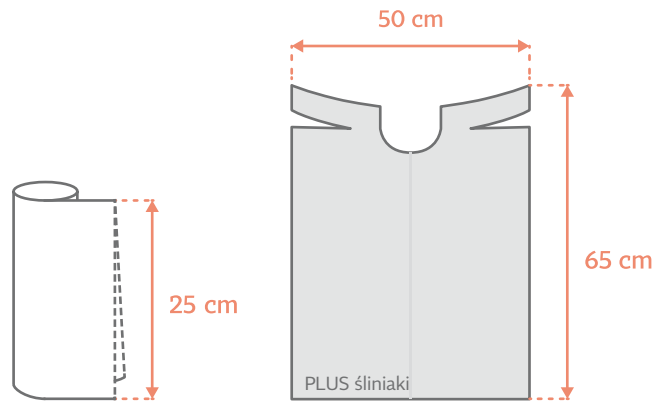

Warstwy:

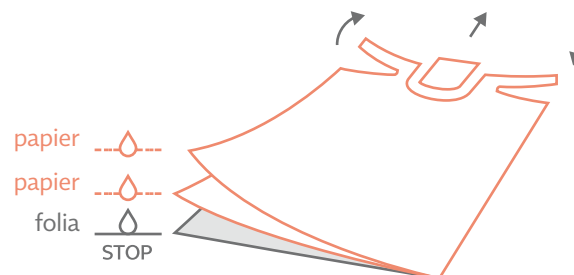

Specyfikacja na stronie 61

Dentix Pro

Śliniaki stomatologiczne foliowe

Rozmiar: 56 × 80 cm

Śliniaki Normal wykonane są z folii PE. Charakteryzuje je bardzo duża powierzchnia przykrywająca praktycznie cały tułów pacjenta.



Dostępność kolorów:

zielony

niebieski

1 Warstwa

 Nieprzemakalne

 Złożone na pół

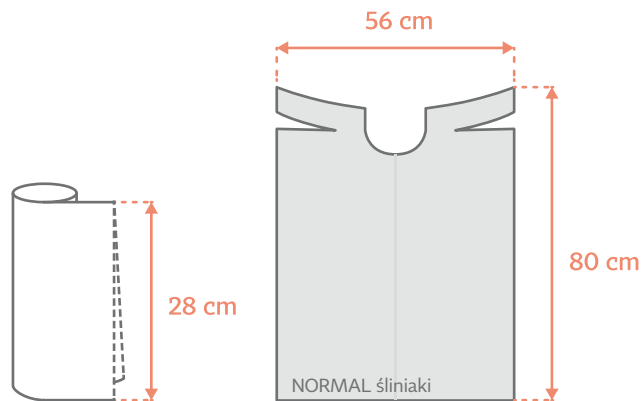

Warstwy:

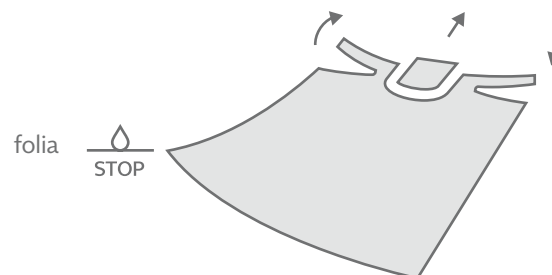

Specyfikacja na stronie 61

Dentix Pro

Śliniaki stomatologiczne
z kieszenią bibułowo-foliowe

Rozmiar: 38 × 49 cm

Śliniaki dentystyczne DentixPro POCKET zaprojektowane zostały w naszej firmie od podstaw. Praktyczna kieszeń w dolnej części śliniaka może posłużyć jako miejsce na zużyte podczas leczenia materiały dentystyczne, które mogą zostać zutyliczowane wraz ze śliniakiem. Specjalny, głęboki wykrój pod szyję sprawia, że produkt doskonale chroni ramiona pacjenta.



Dostępność kolorów:

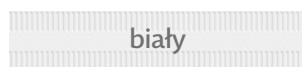

biały



żółty



morelowy



różowy



wrzosowy



limonkowy



zielony



niebieski



granatowy



bordowy

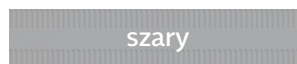

szary

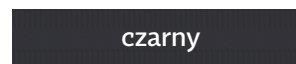

czarny

Paper+Foil bibs with pocket



54
g/m²



Warstwa



Nieprzemakalne



Składane

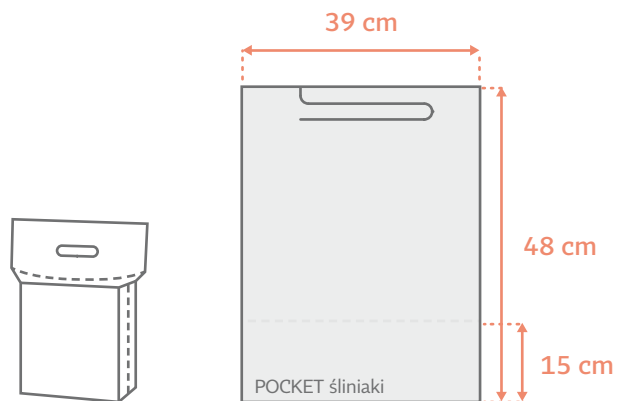

Warstwy:

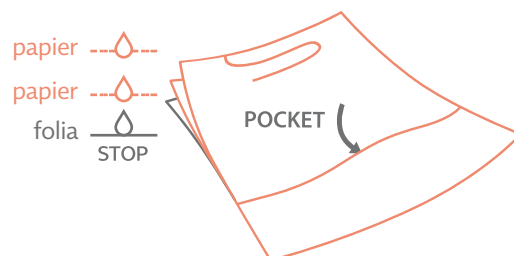

Specyfikacja na stronie 61

Dentix Pro

Zagłówki stomatologiczne bibułowo-foliowe

Rozmiar: 28 x 32 cm

Pokrowce na zagłówki mają kształt, który pasuje do każdego fotela. Dzięki zastosowanemu materiałowi zapewniają pacjentowi poczucie komfortu i chronią zagłówek.



Dostępność kolorów:

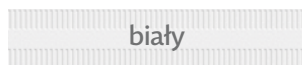

biały



żółty



morelowy



różowy



wrzosowy



limonkowy



zielony



niebieski



granatowy



bordowy

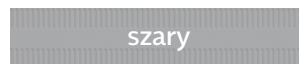

szary

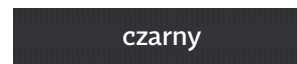

czarny

Paper+Foil headrest covers

COVER

54
g/m²



Warstwa



Nieprzemakalne



Składane

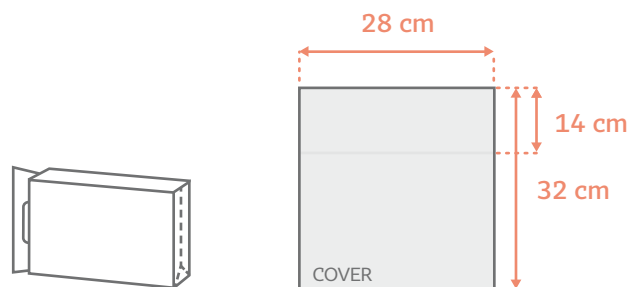

Warstwy:

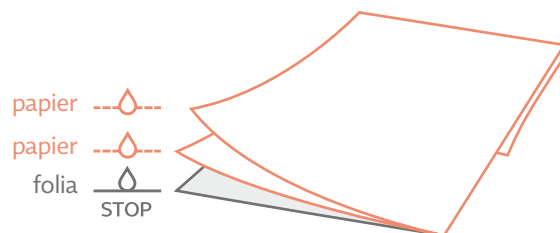

Specyfikacja na stronie 61

IT'S 4 KIDS

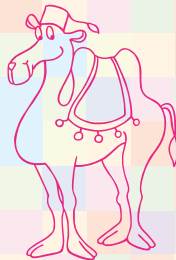
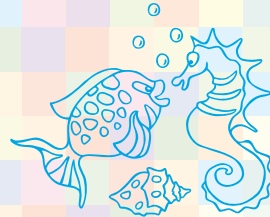
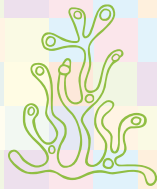
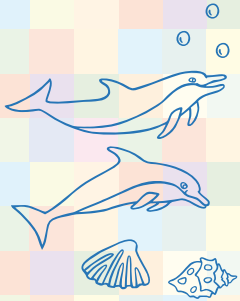
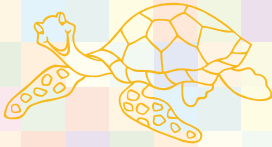

Quality & Design



Szerokość: 50 cm

To najczęściej spotykane podkłady na kozetkach medycznych. Duża, zadrukowana dziecięcymi motywami powierzchnia nadaje gabinetowi przyjazny charakter. Wchłanianość i nieprzepuszczalność są dużym atutem IT'S4KIDS w gabinecie pediatrycznym.



Dostępność kolorów:

morelowy

żółty

limonkowy

niebieski

54
g/m²



Warstwy



Nieprzemakalne



Zaznaczenie perforacji



Warstwy:

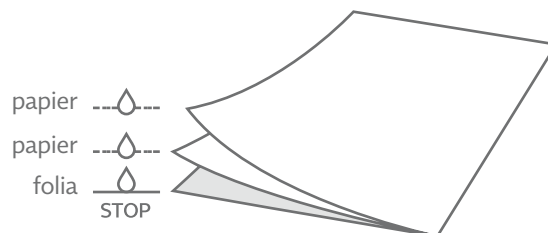

Specyfikacja na stronie 62

Rozmiar: 50 × 80 cm

Podkłady te przeznaczone są głównie na przewijaki i do łóżeczek dziecięcych. Konfekcjonowane są w postaci poręcznych rolek, z których odrywane są pojedyncze podkłady.



Dostępność kolorów:

morelowy

żółty

limonkowy

niebieski

54
g/m²



Warstwy



Nieprzemakalne



Zaznaczenie perforacji



Złożone na pół

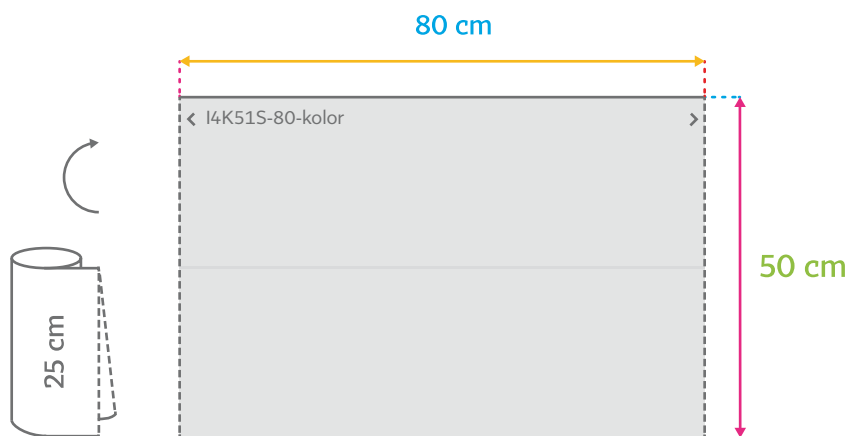

Warstwy:

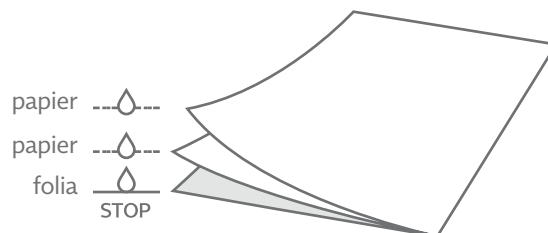

Specyfikacja na stronie 62

Rozmiar: 33 × 48 cm (składane), **33 × 50 cm** (na rolce)

Uniwersalne, niewielkie podkłady medyczne mogące służyć również za serwety stomatologiczne dla dzieci. Pakowane w rolki lub estetyczne pudełka, będące jednocześnie dyspenserami.



Dostępność kolorów:

morelowy

żółty

limonkowy

niebieski

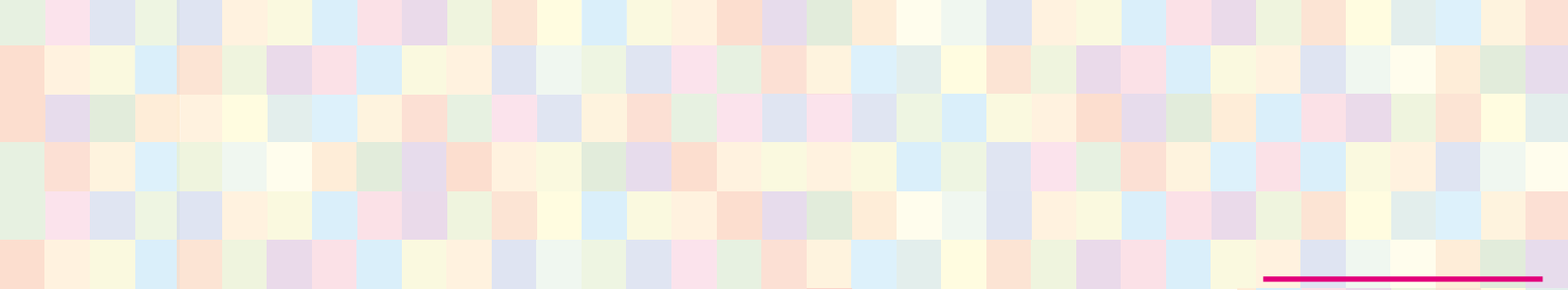

54
g/m²



Warstwy



Nieprzemakalne

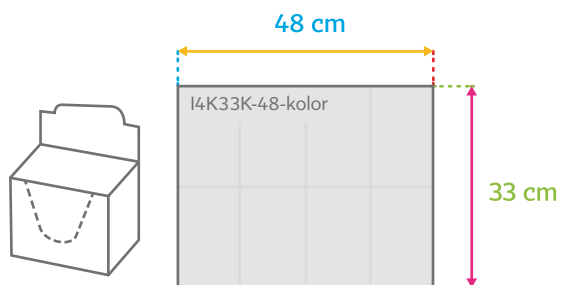

Warstwy:

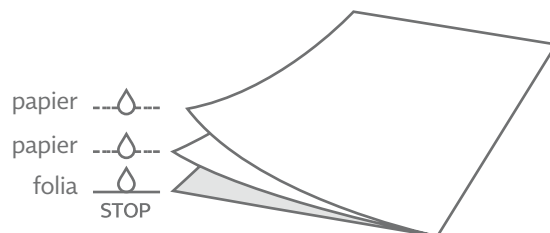

Specyfikacja na stronie 62

Rozmiar: 50 × 60 cm

Podkłady te przeznaczone są głównie na przewijaki i do łóżeczek dziecięcych. Idealne w domu, podróży i gabinecie.



Dostępność kolorów:

morelowy

żółty

limonkowy

niebieski

54
g/m²



Warstwy



Nieprzemakalne



Składane

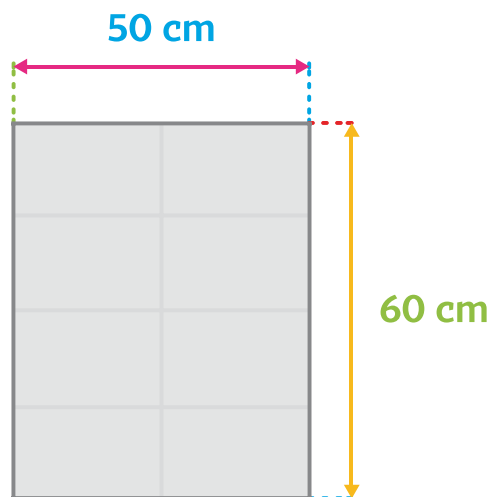

Warstwy:

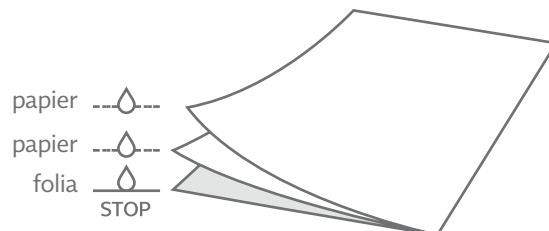





Specyfikacja na stronie 62

Specyfikacje

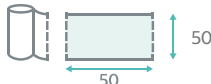
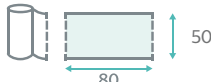

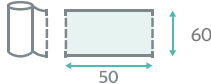
Rolki medyczne bibułowo-foliowe

MedixPro

PF Paper+Foil						
Rozmiar pojedynczego odcinka		Kod produktu	Ilość jednostkowa	Zaznaczenie perforacji	Ilość rolek w opakowaniu zbiorczym	Ilość opakowań zbiorczych na palecie
38 x 40 m (perforacja co 50 cm)		M38N-50-kolor	40 m (80 szt. na rolce)	✓	8 rolek	40
50 x 40 m (perforacja co 50 cm)		M51N-50-kolor	40 m (80 szt. na rolce)	✓	6 rolek	36
50 x 40 m (perforacja co 80 cm)		M51N-80-kolor	40 m (50 szt. na rolce)	✓	6 rolek	36
50 x 40 m (perforacja co 160 cm)		M51N-160-kolor	40 m (25 szt. na rolce)	✓	6 rolek	36
50 x 40 m (bez perforacji)		M51N-40M-kolor	40 m	-	6 rolek	36
60 x 40 m (perforacja co 50 cm)		M60N-50-kolor	40 m (80 szt. na rolce)	✓	6 rolek	29
70 x 40 m (perforacja co 50 cm)		M70N-50-kolor	40 m (80 szt. na rolce)	✓	6 rolek	24



Podkłady medyczne bibułowo-foliowe

MedixPro

PF Paper+Foil		Kod produktu	Ilość jednostkowa	Zaznaczenie perforacji	Ilość rolek/ pudełek w opakowaniu zbiorczym	Ilość opakowań zbiorczych na palecie
33x48 cm (składane w pudełku)		M33K-48-kolor	(80 szt w pudełku)	-	6 pudełek	48
33 x 50 cm		M33N-50-kolor	25 m (50 szt. na rolce)	-	12 rolek	45

Prześcieradła medyczne bibułowo-foliowe

MedixPro

PF Paper+Foil		Kod produktu	Ilość w paczce	Zaznaczenie perforacji	Ilość paczek w opakowaniu zbiorczym	Ilość opakowań zbiorczych na palecie
77 x 210 cm		M77K-210-kolor	5 szt.	-	8 paczek (40 prześcieradeł)	60
150 x 210 cm		M150K-210-kolor	5 szt.	-	4 paczki (20 prześcieradeł)	60

Specyfikacje

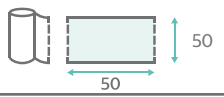
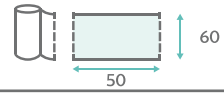
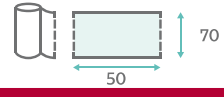

Rolki medyczne bibułowo-włókninowe

MedixPro

PN Paper+Nonwoven						
Rozmiar pojedynczego odcinka		Kod produktu	Ilość jednostkowa	Zaznaczenie perforacji	Ilość rolek w opakowaniu zbiorczym	Ilość opakowań zbiorczych na palecie
50 x 50 m (perforacja co 50 cm)		MPN50N-50 -kolor	50 m (100 szt. na rolce)	✓	6 rolek	27
60 x 50 m (perforacja co 50 cm)		MPN60N-50 -kolor	50 m (100 szt. na rolce)	✓	6 rolek	22
70 x 50 m (perforacja co 50 cm)		MPN70N-50 -kolor	50 m (100 szt. na rolce)	✓	6 rolek	21

Prześcieradła medyczne bibułowo-włókninowe

MedixPro

PN Paper+Nonwoven						
Rozmiar pojedynczego odcinka		Kod produktu	Ilość w paczce	Zaznaczenie perforacji	Ilość paczek w opakowaniu zbiorczym	Ilość opakowań zbiorczych na palecie
77 x 210 cm		MPN77K-210 -kolor	10 szt	-	4 paczki (40 prześcieradeł)	60
150 x 210 cm		MPN150K-210 -kolor	5 szt	-	4 paczki (20 prześcieradeł)	60

Podkład z wycięciem na twarz

NOWOŚĆ
MedixPro

PN Paper+Nonwoven						
Rozmiar pojedynczego odcinka		Kod produktu	Ilość jednostkowa	Zaznaczenie perforacji	Ilość rolek w opakowaniu zbiorczym	Ilość opakowań zbiorczych na palecie
33 x 31 m (perforacja co 31 cm)		MPN33N-31X -kolor	15,5 m (50 szt. na rolce)	-	10 rolek	54

Rolki medyczne bibułowe

MedixPro

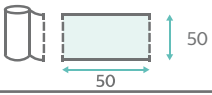
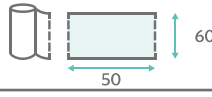
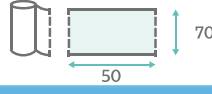
P Paper						
Rozmiar pojedynczego odcinka		Kod produktu	Ilość jednostkowa	Zaznaczenie perforacji	Ilość rolek w opakowaniu zbiorczym	Ilość opakowań zbiorczych na palecie
50 x 50 m (perforacja co 50 cm)		L50N-50-kolor	50 m (100 szt. na rolce)	-	6 rolek	27
60 x 50 m (perforacja co 50 cm)		L60N-50-kolor	50 m (100 szt. na rolce)	-	6 rolek	22
70 x 50 m (perforacja co 50 cm)		L70N-50-kolor	50 m (100 szt. na rolce)	-	6 rolek	21

Specyfikacje

Rolki medyczne z włókniny

MedixPro

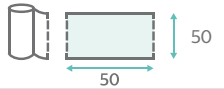
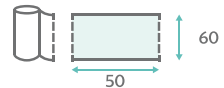
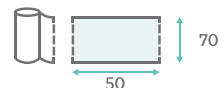
N Nonwoven						
Rozmiar pojedynczego odcinka		Kod produktu	Ilość jednostkowa	Zaznaczenie perforacji	Ilość rolek w opakowaniu zbiorczym	Ilość opakowań zbiorczych na palecie
50 x 50 m (perforacja co 50 cm)		MN50N-50-kolor	50 m (100 szt. na rolce)	-	8 rolek	27
60 x 50 m (perforacja co 50 cm)		MN60N-50-kolor	50 m (100 szt. na rolce)	-	8 rolek	22
70 x 50 m (perforacja co 50 cm)		MN70N-50-kolor	50 m (100 szt. na rolce)	-	8 rolek	21











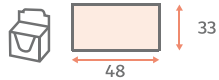

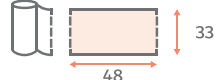
Prześcieradła medyczne z włókniny

MedixPro

N Nonwoven						
Rozmiar pojedynczego odcinka		Kod produktu	Ilość jednostkowa	Zaznaczenie perforacji	Ilość prześcieradeł w opakowaniu zbiorczym	Ilość opakowań zbiorczych na palecie
80 x 210 cm		MN80K-210-kolor	10 szt	-	8 paczek (80 prześcieradeł)	40
160 x 210 cm		MN160K-210-kolor	5 szt	-	8 paczek (40 prześcieradeł)	40

* Specyfikacja włókniny o gramaturze 35 g/m² – na zapytanie

Serwety, śliniaki i zagłówki stomatologiczne bibułowo-foliowe i foliowe
DentixPro

Rozmiar pojedynczego odcinka		Kod produktu	Ilość jednostkowa	Zaznaczenie perforacji	ilość rolek/pudełek/paczek w opakowaniu zbiorczym	Ilość opakowań zbiorczych na palecie
33 x 48 cm (składane w pudełku)			80 szt. w pudełku	-	6 pudełek	48
33 x 48 cm			40 szt. na rolce	-	10 rolek	54
50 x 65 cm			30 szt. na rolce	-	9 rolek	30
56 x 80 cm			100 szt. na rolce	-	6 rolek	65
38 x 49 cm			50 szt. w paczce	-	8 paczek	42
28 x 32 cm			50 szt. w paczce	-	12 paczek	42

Podkłady i rolki medyczne bibułowo-foliowe



Rozmiar pojedynczego odcinka	Kod produktu	Ilość jednostkowa	Zaznaczenie perforacji	Ilość rolek/pudełek	Ilość opakowań zbiorczych na palecie
33 x 48 cm (składane w pudełku)	I4K33K-48 -kolor/mix	80 szt. w pudełku	-	6 pudełek	48
33 x 50 cm	I4K33N-50 -kolor/mix	25 m (50 szt. na rolce)	-	12 rolek	45
50 x 80 cm	I4K51S-80 -kolor/mix	20 m (25 szt. na rolce)	✓	9 rolek	30

Podkłady medyczne do podajnika



50 x 40 m (perforacja co 50 cm)	I4K51N-50 -kolor/mix	40 m (80 szt. na rolce)	✓	6 rolek	36
------------------------------------	-------------------------	----------------------------	---	------------	----

Podkłady na przewijak

NOWOŚĆ

Rozmiar pojedynczego odcinka	Kod produktu	Ilość w paczce	Zaznaczenie perforacji	Ilość paczek w kartonie zbiorczym	Ilość opakowań zbiorczych na palecie
50 x 60 m	I4K50K-60 -kolor/mix	40 szt.	-	10 paczek (400 podkładów)	45

Spis treści

	O firmie	4
	Rolki medyczne bibułowo-foliowe	10
	Podkłady medyczne bibułowo-foliowe	16
	Prześcieradła medyczne bibułowo-foliowe	18
	Rolki medyczne bibułowo-włókninowe	20
	Prześcieradła medyczne bibułowo-włókninowe	22
	Podkłady z wycięciem na twarz	24
	Rolki medyczne bibułowe	28
	Rolki medyczne z włókniwy	30
	Prześcieradła medyczne z włókniwy	32
	Serwety stomatologiczne bibułowo-foliowe (classic)	36
	Śliniaki stomatologiczne bibułowo-foliowe (plus)	38
	Śliniaki stomatologiczne foliowe (normal)	40
	Śliniaki stomatologiczne bibułowo-foliowe z kieszenią (pocket)	42
	Pokrowce na zagłówki (covers)	44
	Rolki medyczne bibułowo-foliowe	48
	Podkłady medyczne bibułowo-foliowe	50
	Podkłady na przewijak	54
	Specyfikacje	56

ZAPRASZAMY DO WSPÓŁPRACY

DZIAŁ HANDLOWY

+48 796 216 525

zamowienia@ice4med.pl

ICE4MED SP. Z O.O., ul. Plebiscytowa 3/18 , 45-359 Opole
NIP: 7543290715, REGON: 87064460 , KRS: 0000860668

